

## SCHEDA PRODOTTO ECO CI KIT

ECO CI KIT | Kit di montaggio per installazione indipendente di unità di controllo LMS

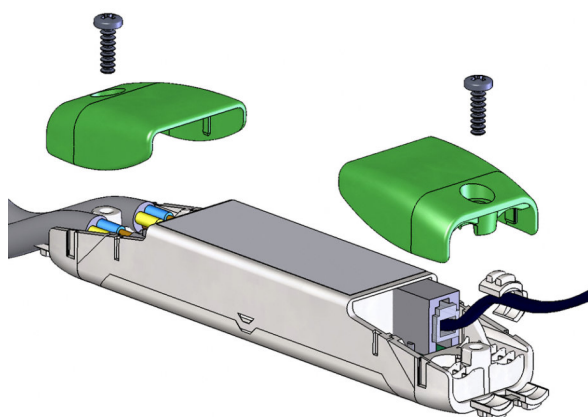

---

### AREE APPLICATIVE

- Controller OSRAM con geometria 118 mm x 30 mm x 21 mm

---

### CARATTERISTICHE PRODOTTO

- Kit morsetto serrafilo per montaggio indipendente

## DATI TECNICI

### Dimensioni e peso



<b>Peso prodotto</b>	20,00 g
----------------------	---------



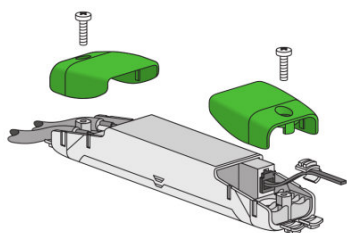

### Caratteristiche

<b>Tipo di installazione</b>	Incasso
------------------------------	---------



### Altri grafici

## DOWNLOAD DATI

File
 Brochure DALIeco: Multi-functional light management system (EN)
 Dichiarazioni di conformità 334831_Declaration of conformity &#150; MULTIeco &#150; ECO CI Kit
 Istruzione di montaggio 334484_ECO CI Kit &#150; mounting kit
 Dati CAD DALIeco BT ECO CI KIT STEP 250220
 Dati CAD DALIeco BT ECO CI KIT IGS 250220



Dati CAD 2-dim  
DALIeco BT ECO CI KIT CAD2PDF 250220



Dati CAD 3-dim  
DALIeco BT ECO CI KIT CAD3PDF 250220

## DATI LOGISTICI

Codice prodotto	Unità di imballo (Pezzi/unità)	Dimensioni (lunghezza x profondità x altezza)	Peso lordo	Volume
4008321392091	Sacchetto 1	121 mm x 23 mm x 99 mm	25,00 g	0.28 dm <sup>3</sup>
4008321392107	Cartone di spedizione 100	380 mm x 297 mm x 208 mm	2500,00 g	23.47 dm <sup>3</sup>

1)  codice prodotto indicato descrive la minore quantità che può essere ordinata. Una unità di spedizione può contenere uno o più di un singolo prodotto. Quando si inserisce un ordine, per la quantità inserire una o più unità di spedizione.

## CLAUSOLA

Con riserva di modifiche senza preavviso. Salvo errori o omissioni. Assicurarsi sempre di utilizzare la versione più recente.