

SCHEDA DELLA FAMIGLIA DI PRODOTTO HALOTRONIC HTi

Trasformatori elettronici dimmerabili per lampade alogene a bassissima tensione



AREE APPLICATIVE

- Illuminazione d'effetto e d'accento
- Soggiorni
- Illuminazione di oggetti
- Sale riunioni
- Ristoranti
- Apparecchi di illuminazione a soffitto da incasso e con montaggio sopra intonaco
- Illuminazione di negozi
- Sale per eventi

VANTAGGI PRODOTTO

- Potenza assorbita ridotta grazie all'elevata efficienza
- Possibilità di cablaggio passante sul lato primario
- Ampio intervallo di temperatura
- Funzionamento di protezione per tutto il range di carico parziale, in modo da assicurare una lunga durata della lampada

CARATTERISTICHE PRODOTTO

- Trasformatore DALI per lampade alogene a bassissima tensione
- Isolamento elettrico tra il lato primario e il lato secondario
- Protezione da cortocircuiti, sovraccarico, sovratemperatura: reversibile elettronicamente
- Efficienza energetica: > 91% - secondo il regolamento (UE) n. 1194/2012
- Adatto anche ad applicazioni speciali che richiedono una dimmerazione inferiore all'1%

DATI TECNICI

Dati elettrici

Descrizione del prodotto	Potenza di lampada	Corrente di alimentazione	Frequenza di funzionamento	Tensione nominale	Tensione in uscita
HTI DALI 105/230...240 DIM	35...105 W	0,45 A	40 kHz ¹⁾	230...240 V	11,6 / 11,4 V ²⁾

¹⁾ Circa

²⁾ 105 W

Dimensioni e peso

Descrizione del prodotto	Lunghezza	Larghezza	Altezza	Spellatura dei cavi in ingresso	Spellatura dei cavi in uscita	Distanza tra fori di fissaggio-lunghezza
HTI DALI 105/230...240 DIM	170,0 mm	44,0 mm	34,0 mm	8.0 mm	8.0 mm	140,0 mm

Descrizione del prodotto	Peso prodotto
HTI DALI 105/230...240 DIM	160,00 g

Disegno con quote

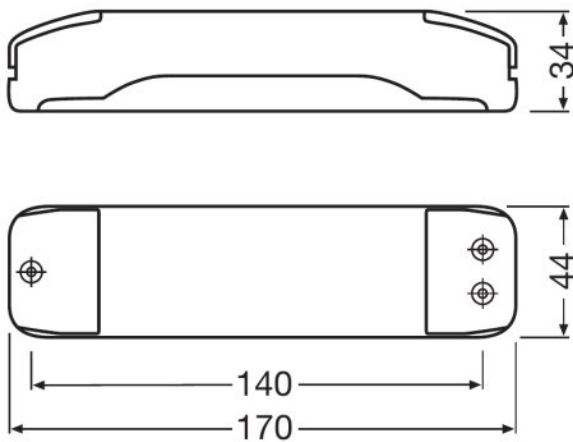

HTI DALI 105/230...240 DIM

Temperature e condizioni di utilizzo

Descrizione del prodotto	Temperatura ambiente
HTI DALI 105/230...240 DIM	-20...+50 °C

Dati di prodotto aggiuntivi

Descrizione del prodotto	Forma / finitura
HTI DALI 105/230...240 DIM	Lungo con coprimorsetto

Caratteristiche

Descrizione del prodotto	Dimmer
HTI DALI 105/230...240 DIM	DALI o Touch DIM/Touch DIM Sensor

Certificati, Norme, Direttive

Descrizione del prodotto	Marchi di approvazione
HTI DALI 105/230...240 DIM	Approvazione E1 / VDE / VDE-EMC

Descrizione del prodotto	Norme	Grado di protezione
HTI DALI 105/230...240 DIM	Secondo EN 55015:2006 + A1:2007/Secondo EN 61000-3-2/Secondo EN 61547/Secondo EN 61347-2-2	IP20

CONSIGLI DI APPLICAZIONE

Per informazioni più dettagliate e grafici consultare la scheda tecnica

SUPPORTO TECNICO E DI VENDITA











Supporto tecnico e di vendita www.ledvance.it

INFORMAZIONI SPECIFICHE PER PAESE

Descrizione del prodotto	Codice prodotto	Codice METEL	Nr. SEG	Numero STK	UK Org
HTI DALI 105/230...240 DIM	4008321420633	OSRHTIDALI105	7980331	4030093	-

DOWNLOAD DATI

File
 Product Datasheet 321473_ATI HTi DALI 105230-240 DIM (G+GB)

	Certificati 504178_EAC HT family
	Certificati VDE EMC Certificate 40024187
	Certificati VDE ENEC Certificate 40024665
	Certificati HALOTRONIC EMC 134590 080720
	Dichiarazioni di conformità 710835_EC-DOC Halotronic
	Istruzioni per l'installazione 334136_Technical guide - HALOTRONIC for low-voltage halogen lamps
	Istruzione di montaggio 334563_HALOTRONIC INTELLIGENT – Manual
	Dati CAD 3-dim 317452_HTL 105230-240 and HTL 225230-240 9900052
	Dati CAD 3-dim 317453_HTL 105230-240 and HTL 225230-240 9900052
	Dati CAD 3-dim 317454_HTL 105230-240 and HTL 225230-240 9900052
	Dati CAD in PDF 317451_HTL 105230-240 and HTL 225230-240 9900052

DATI LOGISTICI

Codice prodotto	Unità di imballo (Pezzi/unità)	Dimensioni (lunghezza x profondità x altezza)	Peso lordo	Volume
4008321420640	Cartone di spedizione 10	235 mm x 89 mm x 183 mm	1711,00 g	3.83 dm ³

1) codice prodotto indicato descrive la minore quantità che può essere ordinata. Una unità di spedizione può contenere uno o più di un singolo prodotto. Quando si inserisce un ordine, per la quantità inserire una o più unità di spedizione.

CLAUSOLA

Con riserva di modifiche senza preavviso. Salvo errori o omissioni. Assicurarsi sempre di utilizzare la versione più recente.